

FANA COMPANY

Musical Fountain

راهنمای کاربران
آبنمای پرتابل حبابی
مدل آبنوس

آبنمای موزیکال

شرکت فانا

www.iranfana.com

Bubble Fountain

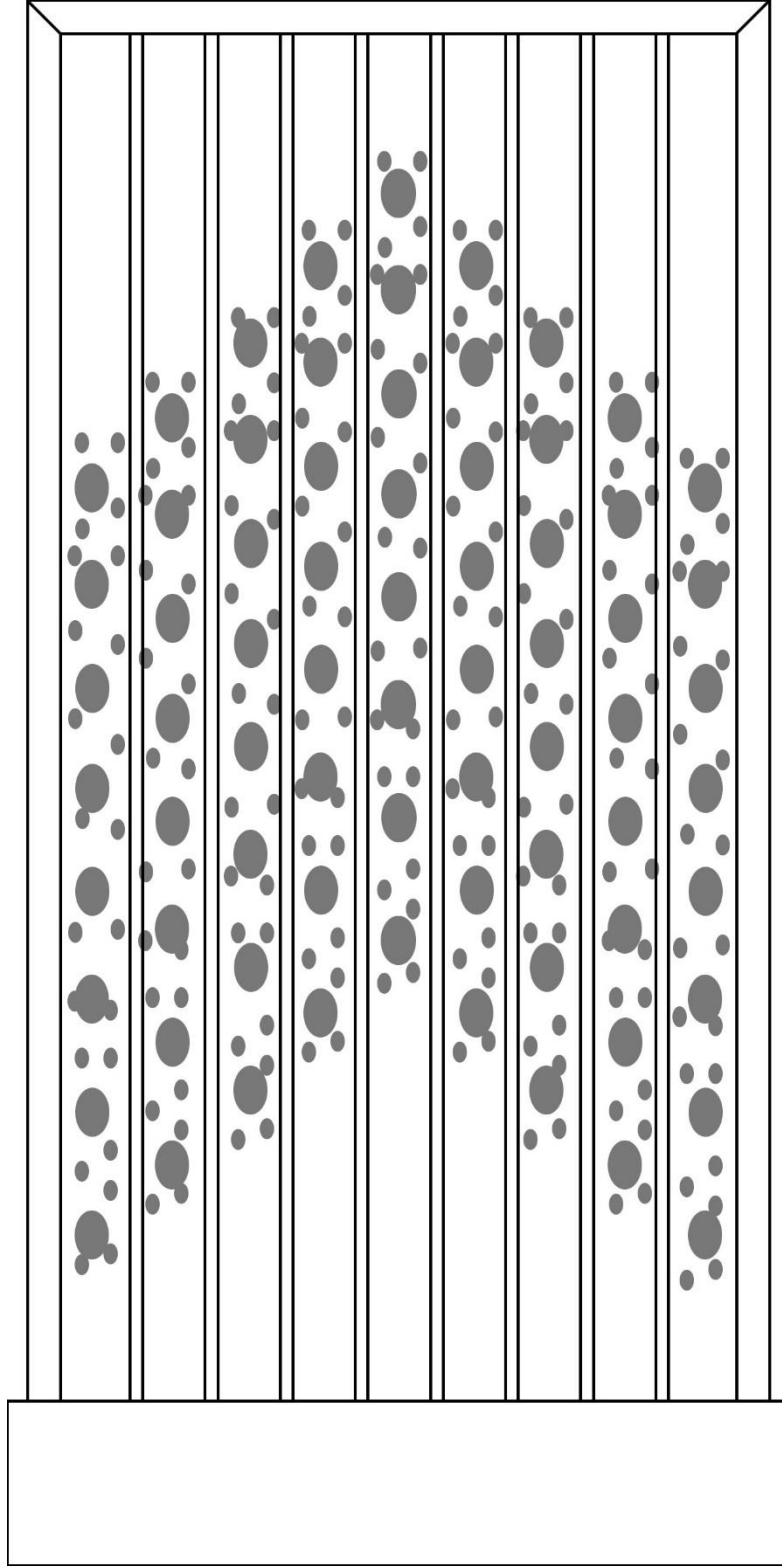

آبنا حبابی

مورد های استفاده از محصول:

این محصول برای تمامی افرادی که مایلند به نحوی از اثرات حاصل از آب و آبنما در فضاهایی با کاربریهای متفاوت که در آن حضور دارند برخوردار گردند بسیار مفید خواهد بود.

ابعاد این محصول به گونه ای می باشد که جهت نصب نیاز به فضا های بزرگی نمی باشد و در کل قابل نصب در فضاهای زیر می باشند:

- ۱- مسکونی
- ۲- تجاری
- ۳- اداری
- ۴- تفریحی
- ۵- درمانی
- ۶- آموزشی و غیره.

قسمتهای اصلی آبنما:

- ۱- باکس تاسیساتی
- ۲- پنل
- ۳- فرم مهار کننده پنل

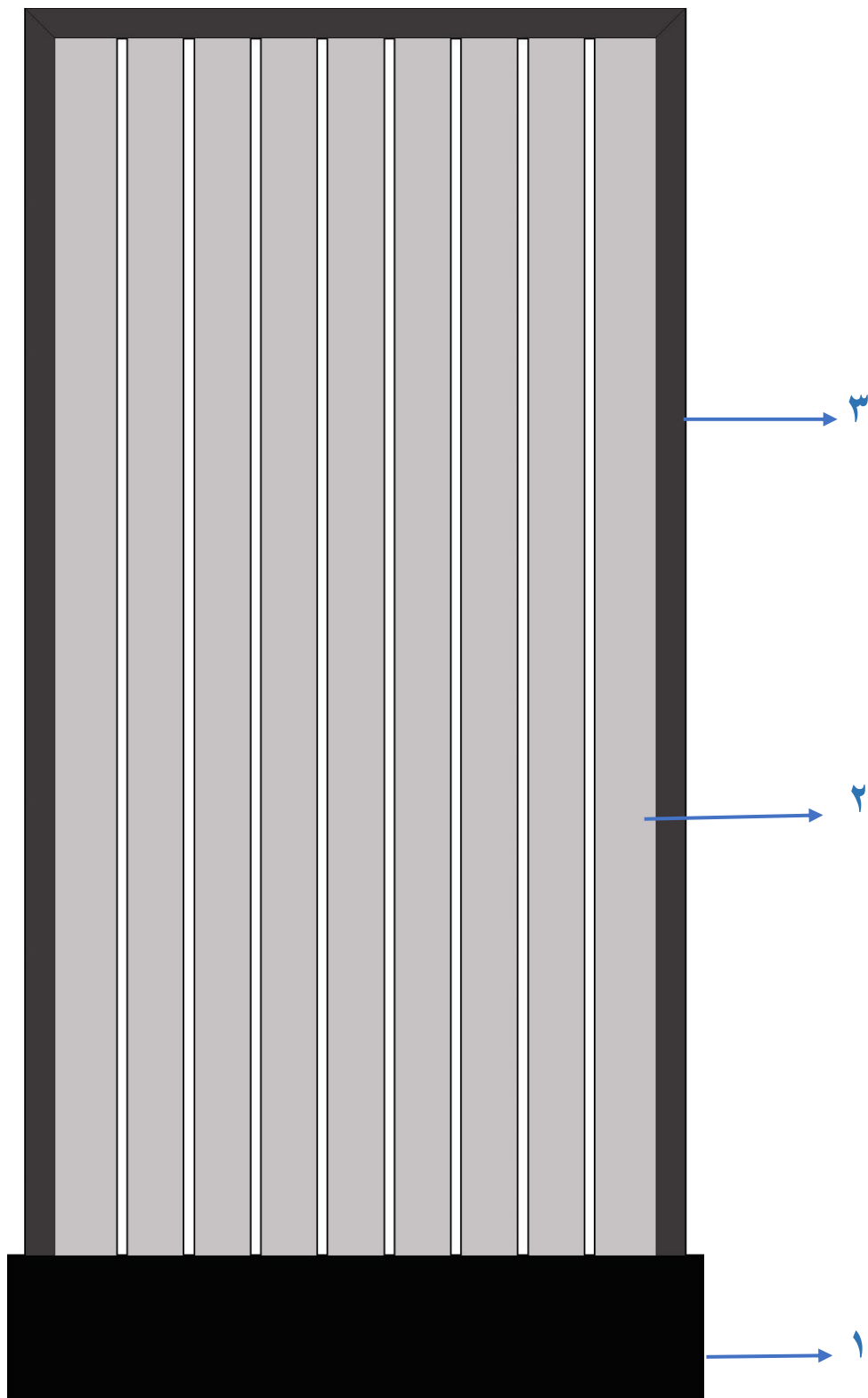

معرفی قسمتهای اصلی آبنما:

۱- باکس تاسیساتی :

این قسمت به عنوان پایه اصلی و محل قرارگیری تجهیزات آبنما می باشد. جهت دسترسی به تجهیزات قرار گرفته در داخل باکس سمت پشت باکس به صورت باز شو در نظر گرفته شده است همچنین جهت قرارگیری پنل در داخل باکس صفحه رویی دارای شیار مطابق تصویر می باشد.

مشخصات باکس:

- ۱- جنس ← mdf روکش دار
- ۲- ابعاد ← ۲۰*۲۰*۷۵ سانتیمتر

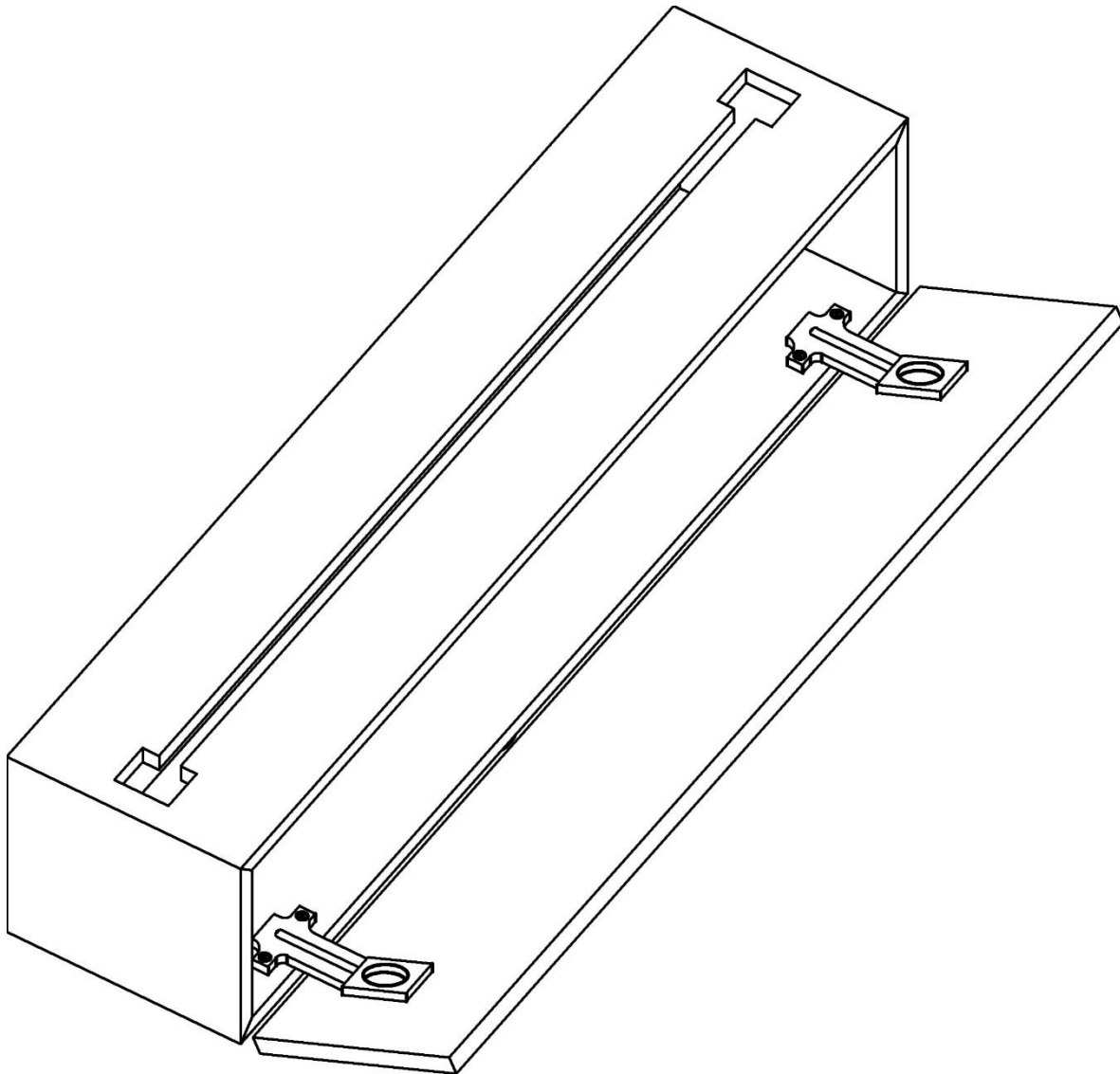

۲- پنل:

پنل از جنس پلکسی گلس مولتی اسکین (pelaxiglas Multi Skin) به صورت شبکه بندی شده و هر شبکه به عرض ۶ سانت می باشد لذا دارای استحکام مکانیکی فوق العاده بالایی می باشد و همچنین دارای مقاومت بسیار خوبی در مقابل اثرات تابشی خورشید می باشد لذا قابل نصب در فضای بیرونی می باشند.

مشخصات باکس:

ابعاد ← ۱,۸ * ۶۰ * ۱۷۵ سانتیمتر

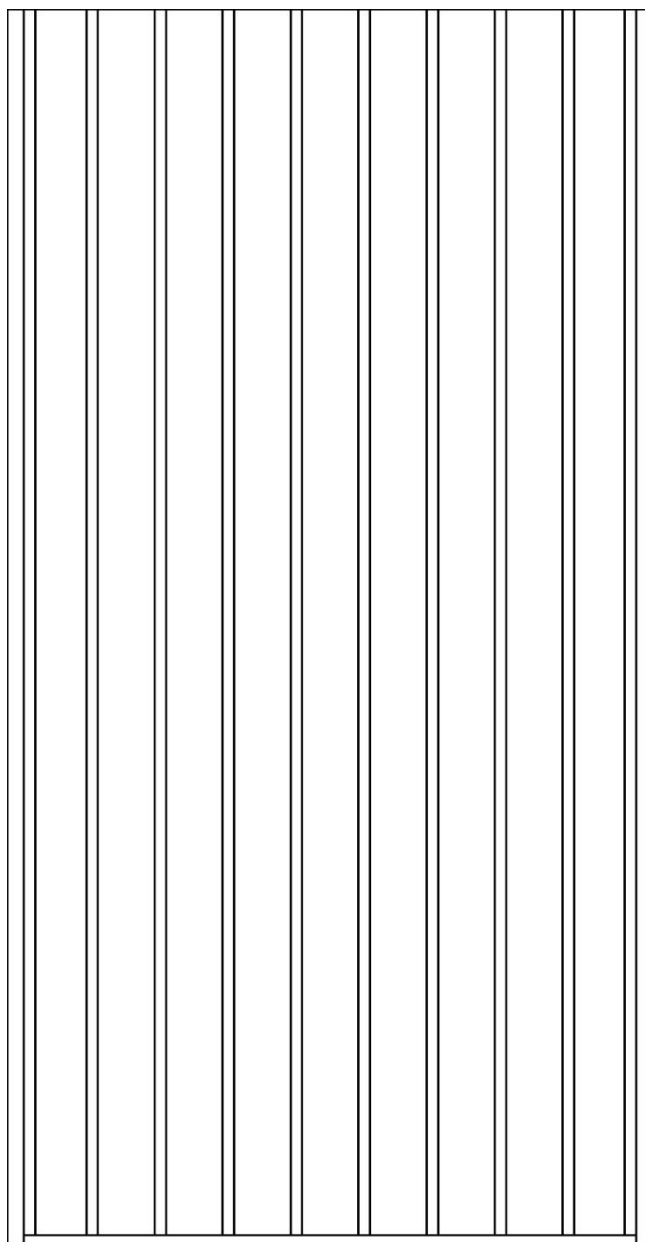

۳- فرم مهار کننده پنل:

این قسمت جهت مهار و کنترل پنل و نوار LED مورد استفاده در سیستم نورپردازی آبنما می باشد. ساختار این قسمت به نحوی می باشد که پنل به صورت کشویی در داخل آن قرار می گیرد.

مشخصات باکس:

- ۱- جنس ← mdf روکش دار
- ۲- ابعاد ← ۱۷۶*۶۵*۵ سانتیمتر

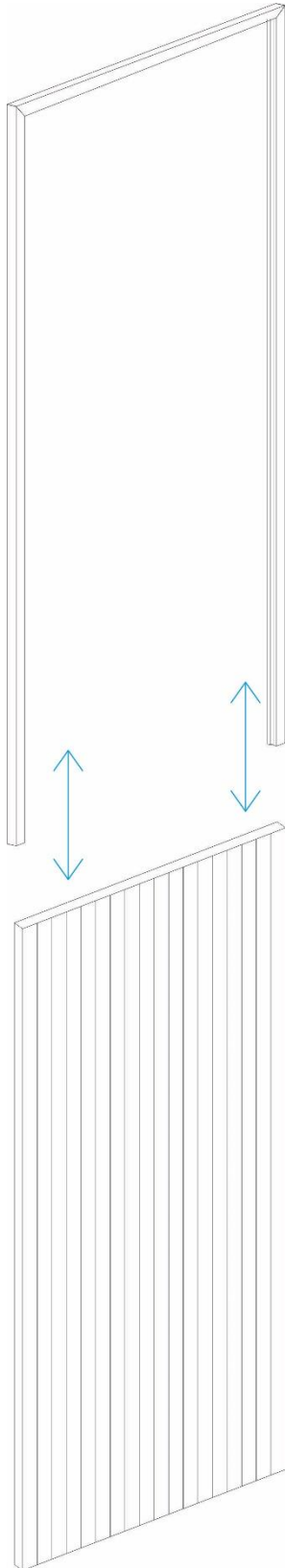

نصب محصول:

- ۱- محصول را بایستی با احتیاط کامل جابجا و در موقعیت مورد نظر قرار دهید. موقعیت در نظر گرفته شده بایستی بدون شیب تند باشد در صورت شیبدار بودن محل باید دقت شود تا سطح آب موجود در پنل از تراز MAX موجود بر روی هر دو ستون فرم پنل بالاتر قرار نگیرد.

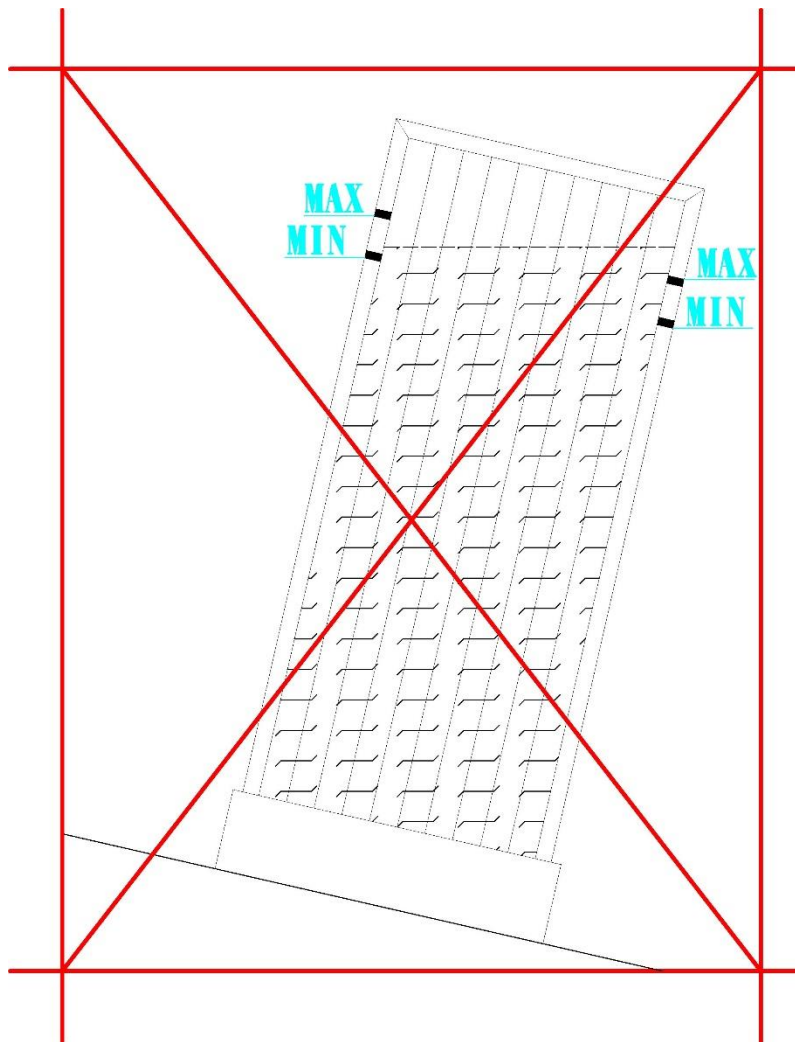

- ۲- از قرارگیری و نصب دستگاه در مجاورت با دستگاه هایی که تولید حرارت بالایی داند خودداری گردد.
- ۳- پس از قرارگیری و نصب محصول در موقعیت مورد نظر اقدام به آبیگری پنل ننمائید.
- ۴- جهت آبیگری آبنا حتما از آب با EC کمتر از ۳۰۰ میلی زیمنس مشابه آب خروجی از دستگاه تصفیه خانگی و یا آب مقطر های موجود در بازار استفاده ننمائید.

۵- آبدگیری آبنا بایستی از شیارهای در نظر گرفته شده در قسمت بالایی فرم صورت گیرد.

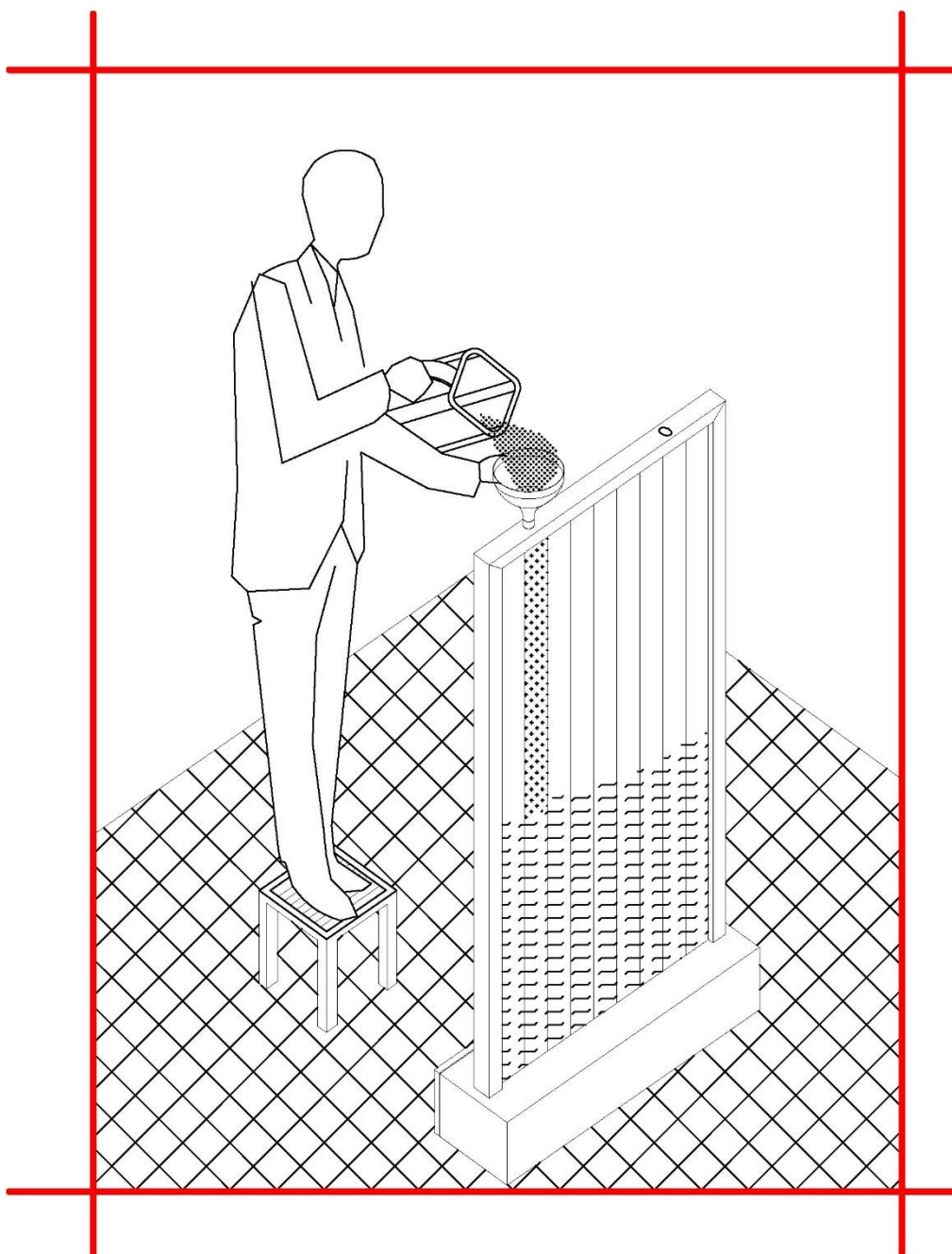

۶- پس از آبدگیری و اطمینان کامل از خشک بودن آبنا و محیط اطراف آن پرز آن را به برق بزنید.

۷- از تکان دادن شدید و ضربه زدن به کلیه قسمتها جدا خودداری گردد.

۸- دستگاه را به طور خشن جابجا نکنید و بیش از ۴۵ درجه خم نکنید.

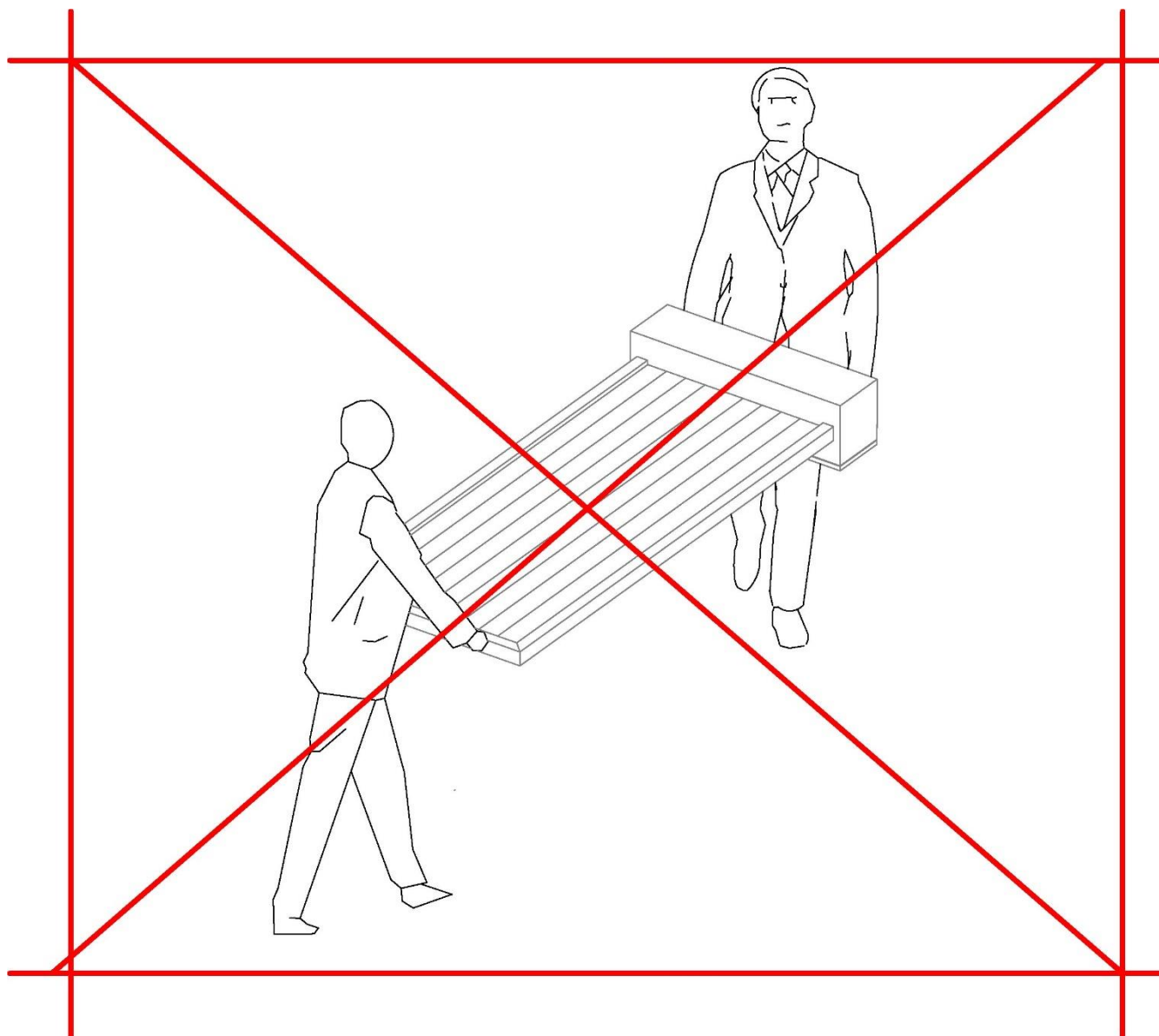

۹- دستگاه را در محیط های خشک نگهداری نمائید.

۱۰- از دستکاری تجهیزات داخل باکس، سیم کشی و لوله کشی ها جدا خودداری نمائید.

۱۱- پس از نصب دستگاه در موقعیت مورد نظر اقدام به جداسازی برجسب روی سطح پتل نمائید.

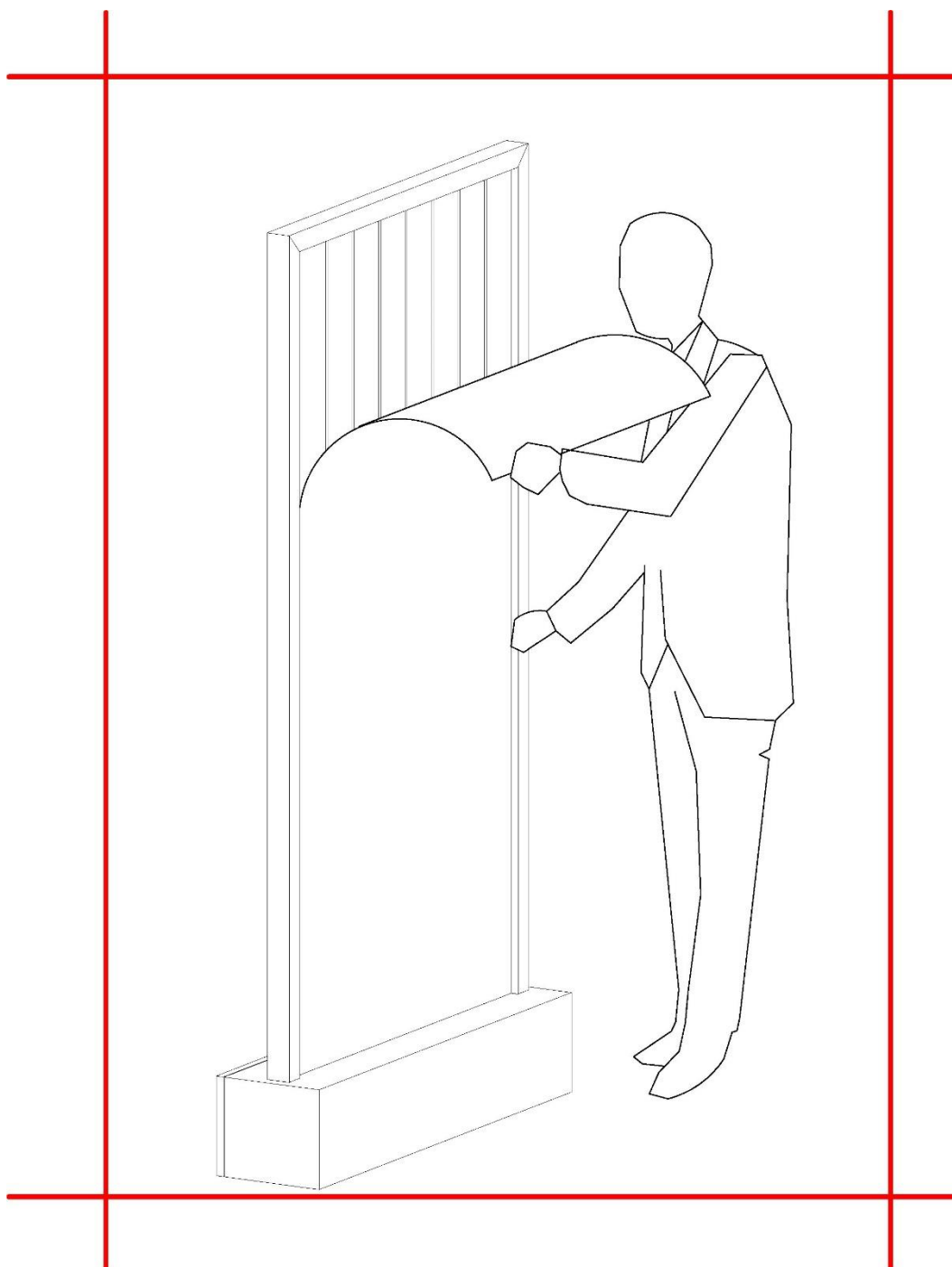

۱۲- در صورت بروز مشکل در تجهیزات محصول و ایجاد اختلال در عملکرد آن از روشن نمودن آن خودداری نمائید هر چند بخشی از آن بدون مشکل باشد. در صورت تمایل به روشن نمودن دستگاه با وجود عملکرد ناقص خواهشمند است با واحد خدمات پس از فروش شرکت سازنده یا نمایندگی مجاز محصول هماهنگی های لازم را به عمل آورید.

۱۳- هیچ گاه دو شاخه را با دست خیس لمس نکنید و جهت بیرون آوردن آن دو شاخه از پریز از گرفتن سیم خودداری کرده و با گرفتن خود دو شاخه آن را بیرون آورید.

۱۴- این محصول بایستی طی مراحل نصب، تعمیر و نگهداری از برق کشیده شده باشد.

۱۵- جهت جابجایی دستگاه برق آن را قطع و آب آن را تخلیه نمائید، سپس اقدام نمائید.

تمیز نمودن محصول:

از تمیز نمودن محصول با آب گرفتن به آن خودداری نمائید. تنها کافیت که قسمت داخلی محفظه تاسیساتی را با استفاده از یک تکه پارچه نرم خشک و پتل پلکسی، فرم نگهدارنده و قسمت بیرونی محفظه تاسیساتی را با استفاده از پارچه نرم و مقداری مایع شیشه شوی تمیز نمائید.

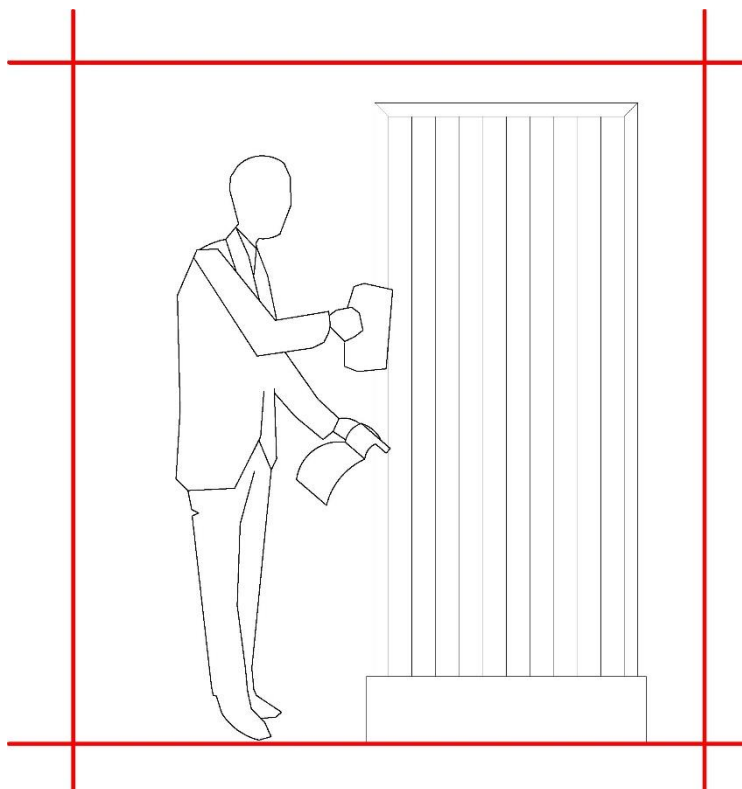
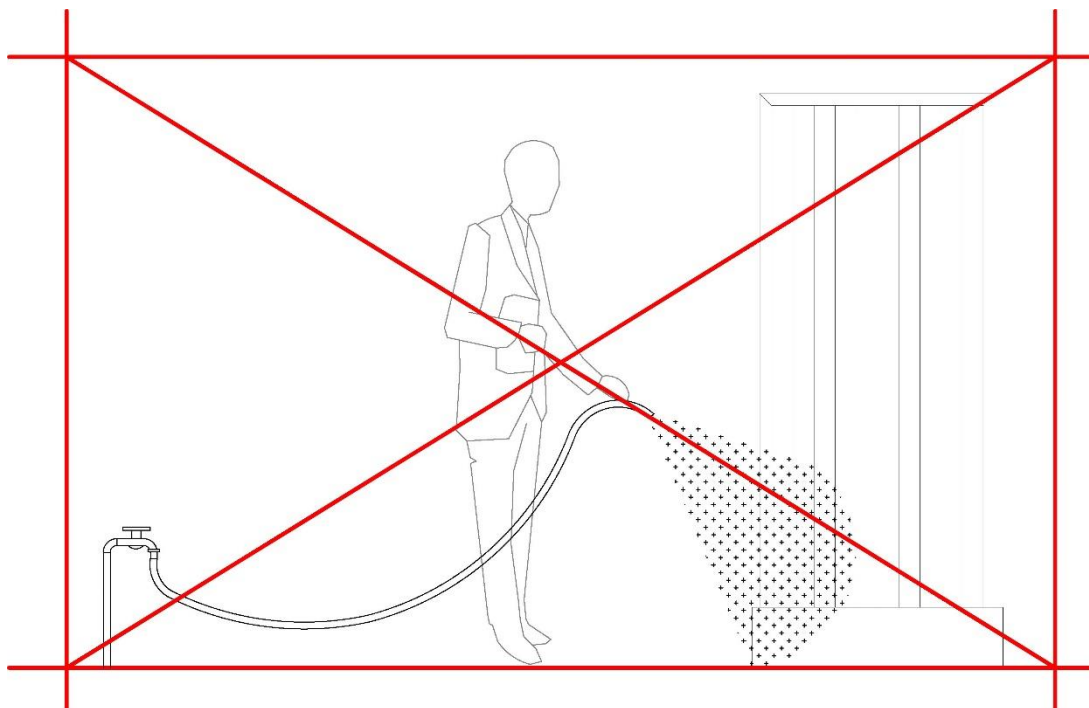

شرایط ضمانت نامه:

از حسن انتخاب شما جهت خرید محصولات بازرگانی شرکت فانا متشکریم. با داشتن کارت ضمانت از خدمات معتبر این شرکت بهره مند خواهید شد.

- این ضمانت نامه با رعایت موارد زیر برای انواع محصولات شرکت فانا به مدت ۱۲ ماه از تاریخ خرید معتبر می باشد.
 - شکستگی، ضرب دیدگی، صدمات ناشی از حمل و نقل، نوسانات برق، استفاده نادرست، حوادث طبیعی و یا دستکاری توسط افراد غیر مجاز، دستگاه را از ضمانت خارج می نماید.
 - مخدوش و ناقص بودن این برگ ضمانت نامه را باطل می نماید.
 - لوازم جانبی از قبیل آداپتور و شامل ضمانت نامه نمی باشد.
 - هزینه ایاب و ذهاب جهت تعمیرات دستگاه به عهده شخص خریدار می باشد.
 - ضمانت نامه شامل تعویض دستگاه نمی باشد.
- جهت کسب اطلاعات بیشتر به وب سایت این شرکت مراجعه نمایید.

نام و مهر فروشگاه:

تاریخ خرید:

نام مشتری:

بدون مهر فروشگاه فاقد اعتبار می باشد.

www.iranfana.com